



SZPITAL KLINICZNY
IM. KAROLA JONSCHERA
Uniwersytetu Medycznego
im. Karola Marcinkowskiego
W POZNANIU



Nasz znak ZP 40/24

Poznań, dnia 16.09 2024 roku

Szanowni Wykonawcy !

Dotyczy: postępowania przetargowego na dostawę jałowego sprzętu medycznego dla kardiologii, chirurgii, angiografii, intensywnej terapii - 41 pakietów.

I. Zamawiający na podstawie art. 137 ust.1 wprowadza zmiany do Specyfikacji Warunków Zamówienia w sposób jak poniżej :

1. W SWZ załączniku nr 1 „ Wykaz Przedmiotu zamówienia ” Pakiet nr 1 poz.2 zmiana polega na doprecyzowaniu opisu przedmiotu zamówienia

Pakiet nr 1 poz.2

Jest:

LP.	Opis Przedmiotu zamówienia	Ilość szt.
2.	Hemokoncentrator z zestawem drenów	
2a.	Hemokoncentrator	80
2b.	Dreny	80

Po zmianach :

LP.	Opis Przedmiotu zamówienia	Ilość szt.
2.	Hemokoncentrator z zestawem drenów	80

2. W SWZ w załączniku nr 2 „ Formularz ofertowy ” pkt.3 zmiana polega na poprawieniu oczywistej omyłki pisarskiej polegającej na : podano „ Okres obowiązywania umowy : 30 miesięcy ” powinno być „Okres obowiązywania umowy : 24 miesięcy”, zmiana zaznaczona pogrubioną czcionką.

Po zmianach :

3. Pozostałe wymagane informacje do sporządzenia umowy:

- a) Termin płatności: 30 dni
- b) Okres obowiązywania umowy : **24 miesiące**

3. W SWZ załączniku nr 6 „Projekt umowy” § 2 ust. 6 zmiana polega na zmianie terminu dostawy w trybie „na ratunek życia” w ciągu 24 godzin na w trybie „na ratunek życia” w ciągu 48 godzin zmiana zaznaczona czcionką pogrubioną

Jest :

§2

Realizacja Przedmiotu umowy – warunki i terminy dostawy

6. Wykonawca zobowiązuje się dostarczyć towar do Apteki w terminie dodni roboczych od momentu otrzymania zamówienia od Zamawiającego, a w trybie „na ratunek życia” w ciągu 24 godzin. Jeżeli dostawa wypada w dniu wolnym od pracy (niedziele i święta), dostawa nastąpi w pierwszym dniu roboczym po wyznaczonym terminie.

Po zmianach :

§2

Realizacja Przedmiotu umowy – warunki i terminy dostawy

6. Wykonawca zobowiązuje się dostarczyć towar do Apteki w terminie dodni roboczych od momentu otrzymania zamówienia od Zamawiającego, a w trybie „na ratunek życia” w **ciągu 48 godzin**. Jeżeli dostawa wypada w dniu wolnym od pracy (niedziele i święta), dostawa nastąpi w pierwszym dniu roboczym po wyznaczonym terminie.

II. Ponadto informujemy, że do siedziby Zamawiającego wpłynęły w ustawowym terminie pytania, na które udzielono odpowiedzi o następującej treści:

Pytanie nr 1 dot. wzoru umowy § 10 ust. 1 pkt b), e):

1. Czy w celu miarkowania kar umownych Zamawiający dokona modyfikacji postanowień projektu przyszłej umowy w zakresie zapisów § 10 ust. 1 pkt b), e):

1. Wykonawca zapłaci Zamawiającemu kary umowne w maksymalnej wysokości:

b) 10 % netto wartości **niezrealizowanej** części / pakietu którego dotyczy odstąpienie, gdy Zamawiający odstąpi od części pakietu mowy z winy Wykonawcy.

e) z tytułu braku zapłaty lub nieterminowej zapłaty lub braku zmiany wysokości wynagrodzenia przysługującego podwykonawcami (art. 439 ust 5 ustawy pzp), z którymi umowy zostały zawarte na okres dłuższy niż 6 miesięcy, w zakresie (odpowiadającym zmianą cen materiałów i kosztów) w jakim świadczą oni usługi w ramach niniejszej umowy, w przypadku gdy wynagrodzenie Wykonawcy (na skutek zmiany cen materiałów lub kosztów), zostało zmienione zgodnie z § 5 ust 8 umowy, w wysokości **250,00 zł** za każdy ujawniony taki przypadku

Odpowiedź:

Zamawiający podtrzymuje dotychczasowe zapisy SWZ.

Pytanie nr 2 dot. Pakietu nr 36

Wykonawca zwraca się z uprzejmą prośbą o rozdzielenie pakietu 36 na dwa osobne pakiety (osobno pakiet z pozycjami dotyczącymi wyrobów do Medrad Stellant oraz oddzielny pakiet z wkładami do Medrad Mark 7) bądź możliwość składania ofert dla każdej pozycji osobno. Aktualne ujęcie zestawów i drenów do Medrad Stellant wraz z wkładami do Medrad Mark 7 wyklucza z oferowania pozostałych wykonawców, co przeczy zasadom uczciwej konkurencji. Wykonawca oferujący wyroby medyczne objęte patentem (wkłady do wstrzykiwacza kontrastu Medrad Stellant) staje się w tym przypadku jedynym dopuszczonym do ofertowania wykonawcą

Odpowiedź:

Zamawiający podtrzymuje dotychczasowe zapisy SWZ

Pytanie nr 3 dot. Pakietu nr 24

W celu przedłożenia oferty konkurencyjnej (cenowo i jakościowo) - prosimy o dopuszczenie w poszczególnych pozycjach a/b/c/d – materiału biologicznego bez użycia gluteraldehydu (tzw. biologicznych „matryc”) – od lidera na rynku chirurgii dziecięcej i pacjentów dorosłych - produkowanych w USA, które to łąty JAKO JEDYNE NA RYNKU posiadają randomizowane badania potwierdzające brak kalcyfikacji u pacjentów przez okres minimum 10 lat od wszczęcia a materiał zgodnie z wymogiem - ulega remodelingowi w okresie około 8-10 tygodni. Materiał poddany jest procesowi typu „adapt”, pozostawiając do użytku czystą matrycę kolagenową, bez ryzyka rozpoczęcia kaskadowego procesu kalcyfikacji i/lub procesów zapalnych. Dodatkową korzyścią jest fakt, iż łąty te są poddawane procesowi „cross-link” a łąta staje się odporna na wysokie ciśnienia.

Proponujemy rozmiary łąt:

- 1) Pozycja a: 5cm x 8cm
- 2) Pozycja b: 4cm x 4cm
- 3) Pozycja c: 0.8cm x 8cm
- 4) Pozycja d: 2cm x 8cm

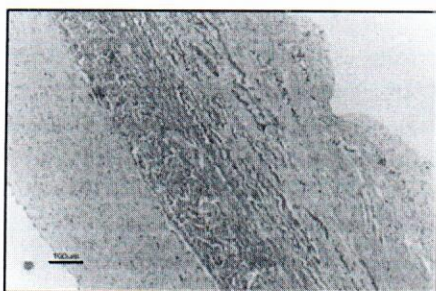
**Odpowiedź:**

Zamawiający podtrzymuje dotychczasowe zapisy SWZ

Pytanie nr 4 dot. Pakietu nr 9 poz.2

Czy Zamawiający wyrazi zgodę na zaoferowanie oxygenatora typu dorosły z zestawem drenów do krążenia pozaustrojowego (zestaw duże dzieci – mali dorośli) o konfiguracji drenów zgodnej z załączonym schematem M482406A? Parametry oxygenatora zgodne z SWZ.

Odpowiedź:

Zamawiający dopuszcza nie wymaga .

Pytanie nr 5 dot. Pakietu nr 9 poz.4

Czy Zamawiający wyrazi zgodę na zaoferowanie sterylne drenów do aktywnego spływu żylnego (VAVD) o konfiguracji zgodnej z załączonym schematem M482506A?

Odpowiedź:

Zamawiający dopuszcza nie wymaga .

Pytanie nr 6 dot. Pakietu nr 36 poz.3

Prosimy Zamawiającego o wydzielenie poz.31 z pakietu nr 36 i utworzenie odrębnego pakietu lub alternatywnie o dopuszczenie możliwości składania ofert na każdą pozycję pakietu nr 10 osobno. Umożliwi to nam złożenie ważnej oferty i przyczyni się do pozyskania większej liczby konkurencyjnych ofert.

Asortyment wymagany w pozycji nr 3 jest przeznaczony do innego modelu wstrzykiwacza niż asortyment z poz. 1 i 2, który jest objęty patentem i poza firmą sprzedającą oryginalne akcesoria do wstrzykiwacza Stellant inni wykonawcy nie mogą złożyć ważnej oferty. Zatem prośba o wydzielenie pozycji nr 3 do osobnego zadania umożliwi uczciwą konkurencję.

Odpowiedź:

Zamawiający podtrzymuje dotychczasowe zapisy SWZ

Pytanie nr 7 dot. Pakietu nr 1 poz.2

W związku z tym, że oferowany produkt w pakiecie 1 poz. 2 sprzedawany jest w niepodzielnym zestawie (hemokoncentrator plus dreny), nie ma możliwości osobnej wyceny i dostaw obu pozycji, prosimy o modyfikację załącznika nr 1, polegającą na połączeniu tych pozycji w jedną (z jedną ceną).

Odpowiedź:

Zgodnie z wprowadzoną zmianą jak na wstępie pisma część I pkt.1

Pytanie nr 8 dot. wzoru umowy § 10 ust. 1 pkt c-e do 0,1%.

Czy Zamawiający zgodzi się na obniżenie kar w §10 ust. 1 pkt c-e do 0,1%?

Odpowiedź:

Zamawiający podtrzymuje dotychczasowe zapisy SWZ

Pytanie nr 9

Czy Zamawiający zgodzi się na wydłużenie terminu dostaw na cito do 48h?

Odpowiedź:

Zgodnie z wprowadzoną zmianą jak na wstępie pisma część I pkt.3

Pytanie nr 10 dot. Pakietu nr 22 dot. rozdz. VI SWZ i formularza ofertowego

Wykonawca wnosi o wyjaśnienie rozbieżności w zakresie okresu obowiązywania umowy. Wskazujemy, że Zamawiający podaje 2 różne terminy.

Odpowiedź:

Zgodnie z wprowadzoną zmianą jak na wstępie pisma część I pkt.2

Pytanie nr 11 dot. Pakietu nr 22

Wykonawca prosi o potwierdzenie, że Zamawiający oczekuje dostawy zestawu podstawowego do przetoczeń krwi, biureta 100 ml z zaworem pływakowym, port przyłączeniowy z fabrycznym otworkiem, filtr 170 mikronów, bez odpowietrznika, bezpieczny zacisk, 178 cm?

Odpowiedź:

Zamawiający dopuszcza nie wymaga .

Pytanie nr 12 dot. Pakietu nr 22

Czy Zamawiający wyraża zgodę na zawarcie umowy w formie elektronicznej z zastosowaniem kwalifikowanego podpisu?

Odpowiedź:

Tak Zamawiający wyraża zgodę na zawarcie umowy w formie elektronicznej z zastosowaniem kwalifikowanego podpisu.

Pytanie nr 13 dot. Pakietu nr 22

Czy Zamawiający uwzględni wielkość opakowania zbiorczego proponowanego przez Wykonawcę podczas składania zamówień częściowych? Wyjaśniamy, że obecnie zestawy pakowane są w opakowania zbiorcze zawierające 48 szt. Zestawów

Odpowiedź:

Tak, Zamawiający uwzględni wielkość opakowania zbiorczego proponowanego przez Wykonawcę podczas składania zamówień częściowych pod warunkiem, że wymagana ilość nie ulegnie zmianie.

Pytanie nr 14 dot. Pakietu nr 22

Czy Zamawiający wyraża zgodę, aby minimum umowne wynosiło 80%?

Odpowiedź:

Zamawiający podtrzymuję dotychczasowe zapisy SWZ

UWAGA :**1. Zmiana Terminu składania , otwarcia i związania ofertą.**

Zamawiający na podstawie art. 137 ust. 6 ustawy pzp przedłuża termin składania ofert o czas niezbędny do zapoznania się z zmianami i przygotowania oferty.

CZĘŚĆ IX Rozdział I pkt. 1 SWZ o treści:**Termin składania ofert:**

1. Ofertę wraz z dokumentami o których mowa w części VIII rozdział II lit C, należy złożyć w postaci elektronicznej, na platformie zakupowej https://platformazakupowa.pl/pn/skp_ump do dnia **25.09.2024 r. godz. 7:30**

zmienia się na:

Ofertę wraz z dokumentami o których mowa w części VIII rozdział II lit C, należy złożyć w postaci elektronicznej, na platformie zakupowej https://platformazakupowa.pl/pn/skp_ump do dnia **30.09.2024 r. godz. 7:30**

Część IX Rozdział II pkt.1 SWZ o treści:**Termin otwarcia ofert:**

1. Otwarcie złożonych ofert nastąpi w **dniu 25.09.2024 r. o godzinie 08:00.**, na profilu Zamawiającego na platformazakupowa.pl/pn/skp_ump

zmienia się na:

Otwarcie złożonych ofert nastąpi w **dniu 30.09.2024 r. o godzinie 08:00.**, na profilu Zamawiającego na platformazakupowa.pl/pn/skp_ump

Część VII Rozdział I pkt SWZ o treści:**Rozdział I : Wniesienie wadium**

1. Wykonawca zobowiązany jest wnieść wadium w kwocie określonej dla danego pakietu, przed upływem terminu składania ofert, tj. **do 25.09.2024r. godz. 07.30 i utrzymania wadium nieprzerwanie do dnia upływu terminu związania ofertą**, z wyjątkiem przypadków, o których mowa w art. 98 ust. 1 pkt 2 i 3 oraz ust. 2

zmienia się na:

1. Wykonawca zobowiązany jest wnieść wadium w kwocie określonej dla danego pakietu, przed upływem terminu składania ofert, tj. **do 30.09.2024r. godz. 07.30 i utrzymania wadium nieprzerwanie do dnia upływu terminu związania ofertą**, z wyjątkiem przypadków, o których mowa w art. 98 ust. 1 pkt 2 i 3 oraz ust. 2

Część VIII Rozdział I pkt. 1 SWZ o treści:

Rozdział I - Termin związania ofertą:

Wykonawca jest związany ofertą od dnia upływu terminu składania ofert do dnia 23.12 2024r. (nie dłużej niż 90 dni).

zmienia się na:

Wykonawca jest związany ofertą od dnia upływu terminu składania **ofert do dnia 28.12 2024r.** (nie dłużej niż 90 dni).

Stosownie do treści art. 90 ust 1 ustawy Zamawiający udostępnia publikacje ogłoszenia o zmianie ogłoszenia w zakresie zmiany terminu realizacji, terminu składania, otwarcia i związania ofertą – w załączeniu ogłoszenie o zmianie ogłoszenia

Z-ca Kierownika Apteki
mgr farm. Małgorzata Skurczyńska

.....
Przewodnicząca Komisji Przetargowej

Z wyrazami szacunku

DYREKTOR
Szpitala Klinicznego
im. K. Jonschera UM w Poznaniu

.....
Agnieszka Pachciarz
Dyrektor Szpitala

W załączeniu:

- obowiązujący Pakiet nr 1
- schemat M482406A do pytania nr 4
- schemat M482506A do pytania nr 5

opracowała: Beata Zoellner

Dział Zamówień Publicznych
tel : 061- 84913-75

ul. Szpitalna 27/33, 60-572 Poznań
Tel. centrala 61 8491200 Fax 61 8483362
szpital@skp.ump.edu.pl

www.skp.ump.edu.



PACJENT naszym priorytetem
JAKOŚĆ naszym wyzwaniem

Pakiet nr 1
Wadium : 11.000,00 zł

lp.	Opis Przedmiotu zamówienia	ilość [szt.]	cena netto za szt.	Cena brutto za szt.	VAT w %	Wartość netto zamówienia	Wartość brutto zamówienia	wielkość opakowania	Producent; nazwa produktu numer katalogowy (jeśli Wykonawca posiada) / klasa wyrobu medycznego
1.	Oksygenatory do krążenia pozaustrojowego wraz z zestawem drenów Zestaw noworodkowy	200							

Parametry:

- Oksygenator z sztywnym zbiornikiem żylnym, powlekanymi membranami biokompatybilnymi, wbudowanym filtrem tętnicznym i wymiennikiem ciepła;
- Kompatybilność oksygenatora z anestetykami wziewnymi (przynajmniej SEVOFLURAN);
- Membrana oksygenatora wykonana z polipropylenu (PP);
- Linia pobierania próbek wyposażona w zastawkę jednokierunkową;
- Minimalna objętość robocza w zbiorniku żylnym max. 15 ml;
- Możliwość pomiaru dwóch temperatur:
 - krwi żyłnej na wlocie do zbiornika;
 - krwi tętnicznej na wylocie z oksygenatora;
- Oksygenator wyposażony w linię recyrkulacyjną;
- Czas pracy oksygenatora nie mniejszy niż 6 godzin;
- Filtr żylny w zbiorniku nie większy jak 64 µm;
- Filtr sitowy w zbiorniku nie większy jak 33 µm;
- Filtr głębny w zbiorniku nie większy jak 40 µm;
- Rekomendowany maksymalny przepływ krwi nie mniejszy niż 1500 ml/min;
- Rekomendowany minimalny przepływ krwi nie większy niż 200 ml/min;
- Minimalna szybkość usuwania CO2 przy maksymalnym rekomendowanym przepływie oksygenatora nie mniejsza niż 70 ml/min;
- Minimalna szybkość wymiany O2 przy maksymalnym rekomendowanym przepływie oksygenatora nie mniejsza niż 90 ml/min;
- Minimalna efektywność wymiany cieplnej przy maksymalnym rekomendowanym przepływie oksygenatora nie mniejsza niż 60%;
- Dynamiczna objętość primingu maksymalnego po stronie żyłnej przy maksymalnym rekomendowanym przepływie oksygenatora nie większa niż 15 ml;
- Powierzchnia wymiany gazowej nie mniejsza niż 0,38 m²;
- Powierzchnia wymiennika ciepła nie mniejsza niż 0,07 m²;
- Statyczna objętość wypchnięcia oksygenatora nie większa niż 40 ml;
- Dopuszczalna maksymalna wartość ciśnienia po stronie krwi nie mniejsza niż 750 mmHg;
- Wlot gazów o średnicy 1/4 cala;

- Wylot gazów o średnicy 3/8 cala;
- Przyłącze wody o średnicy 1/2 cala typu Hansen;
- Dopuszczalna maksymalna wartość różnicy temperatur woda/krew nie mniejsza niż 8°C;
- Zbiornik kardiometryjny twardej o pojemności min. 800 ml;
- Powrót żylny: 3/16 – 1/4 cala;
- Wyjście krwi tętniczej: 3/16 – 1/4 cala;
- Zbiornik żylny – kardiometryjny wyposażony, w co najmniej :
 - 4 złącza luer lock filtrowane;
 - przyłącza do ssaków – co najmniej 3 o średnicy 3/16 cala i 3 o średnicy 1/4 cala;
- Możliwość podłączenia systemu VAVD do zbiornika;
- Zbiornik żylny wyposażony w zawór wyrównawczy ciśnienia;
- Oksygenator z zbiornikiem i zestaw drenów pakowane w jednym opakowaniu.
- Zestawy drenów według konfiguracji zamawiającego (patrz schemat 1.) z możliwością przynajmniej jednokrotnej bezpłatnej modyfikacji konfiguracji podczas trwania umowy przetargowej;
- Opakowanie zewnętrzne min podwójne;
- Bezpośrednie opakowanie drenów i kuweta plastikowa z otwieraną częścią górną;
- Dostarczenie bezpłatne na czas trwania umowy przetargowej holderów mocujących do oksygenatora, kardiometru;
- Dostarczenie bezpłatne na czas trwania umowy przetargowej czujników temperatur umożliwiających pomiar temperatury żyłnej i tętniczej kompatybilnych z posiadanymi przez Klinikę pompami do krążenia pozaustrojowego (S5 Stockert);
- Przydatność zestawu do użycia w dniu dostarczenia nie mniejsza niż 12 miesięcy.

SCHEMAT 1

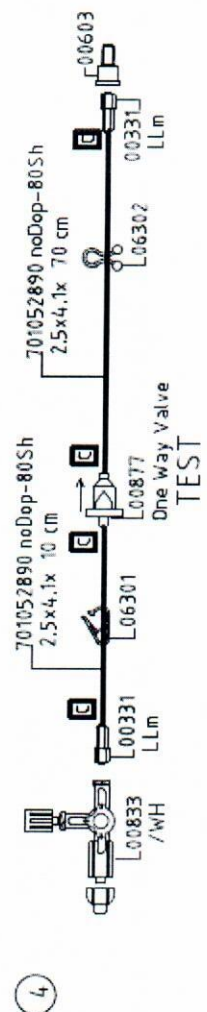
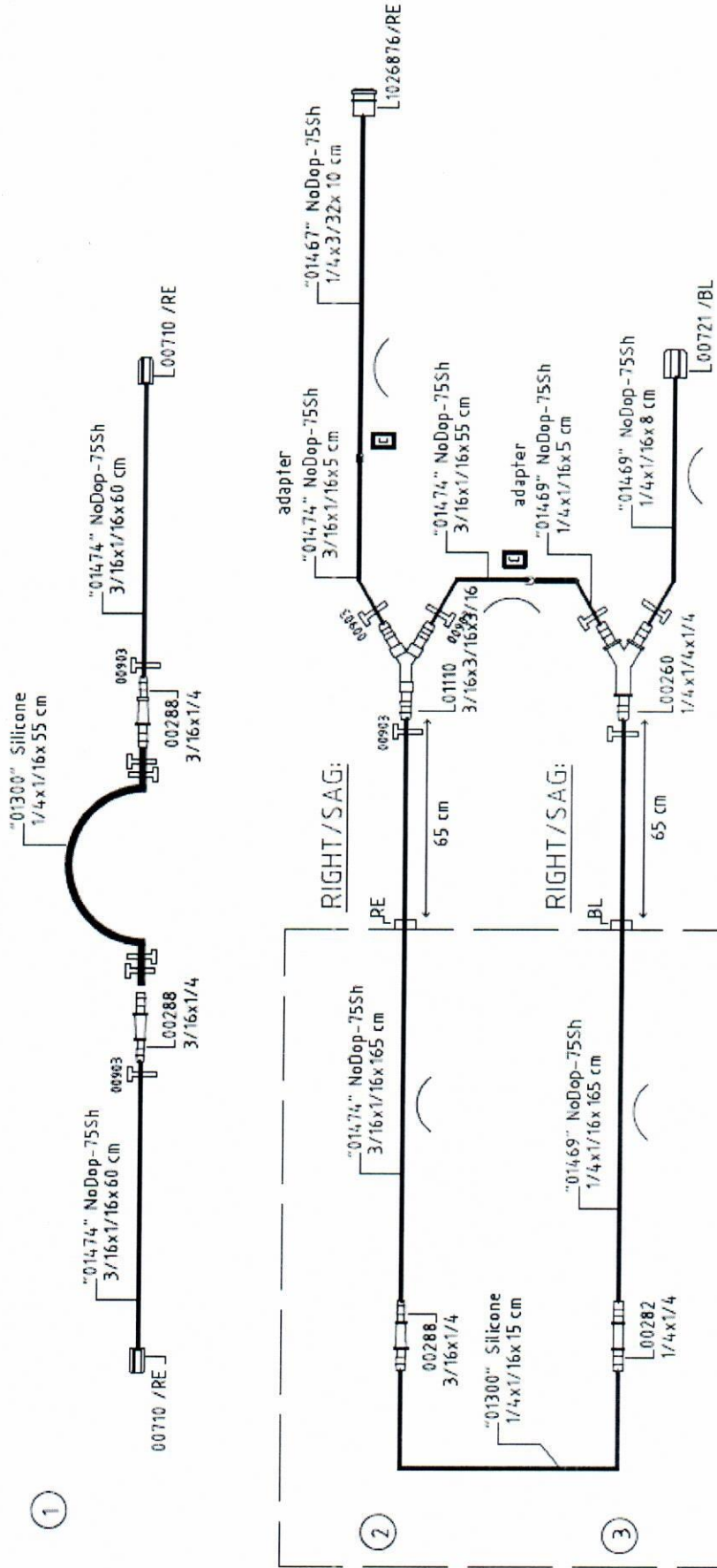

RIGHT/SAG:

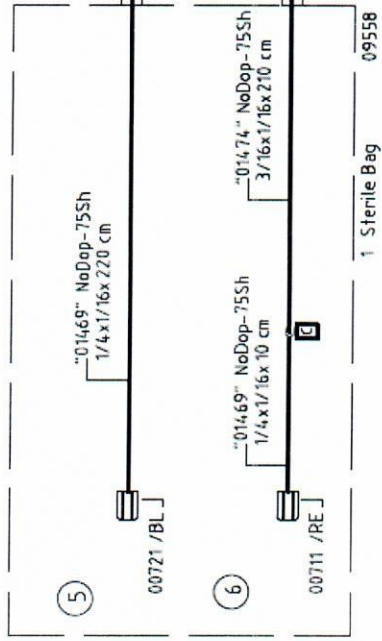

RIGHT/SAG:

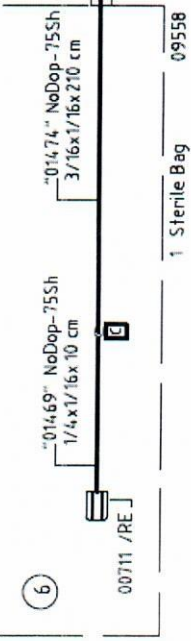

RIGHT/SAG:

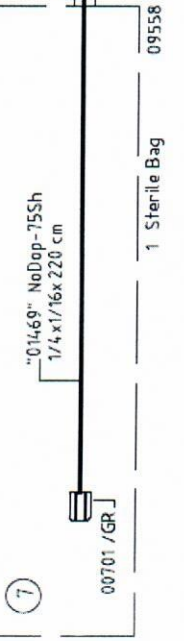

RIGHT/SAG:

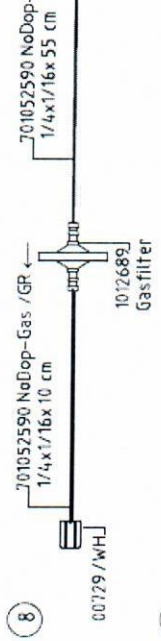

RIGHT/SAG:

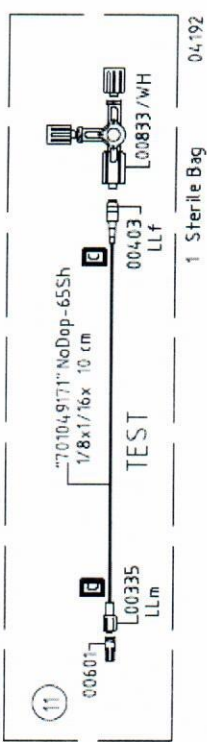
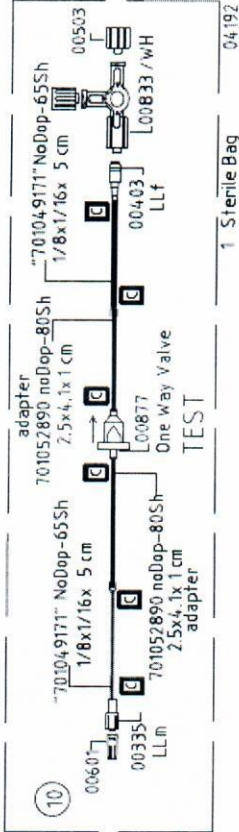
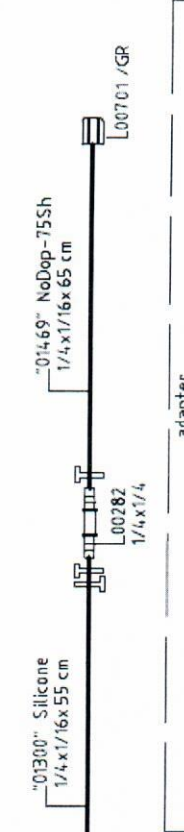
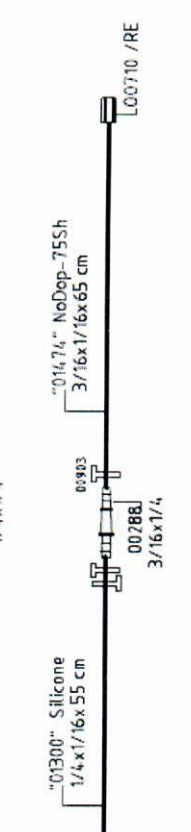
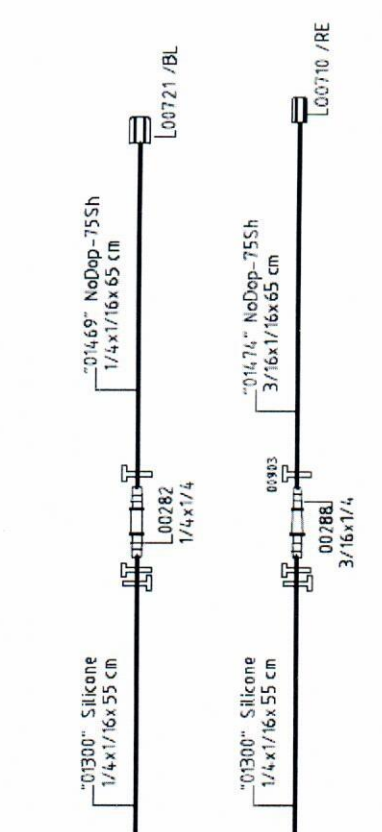

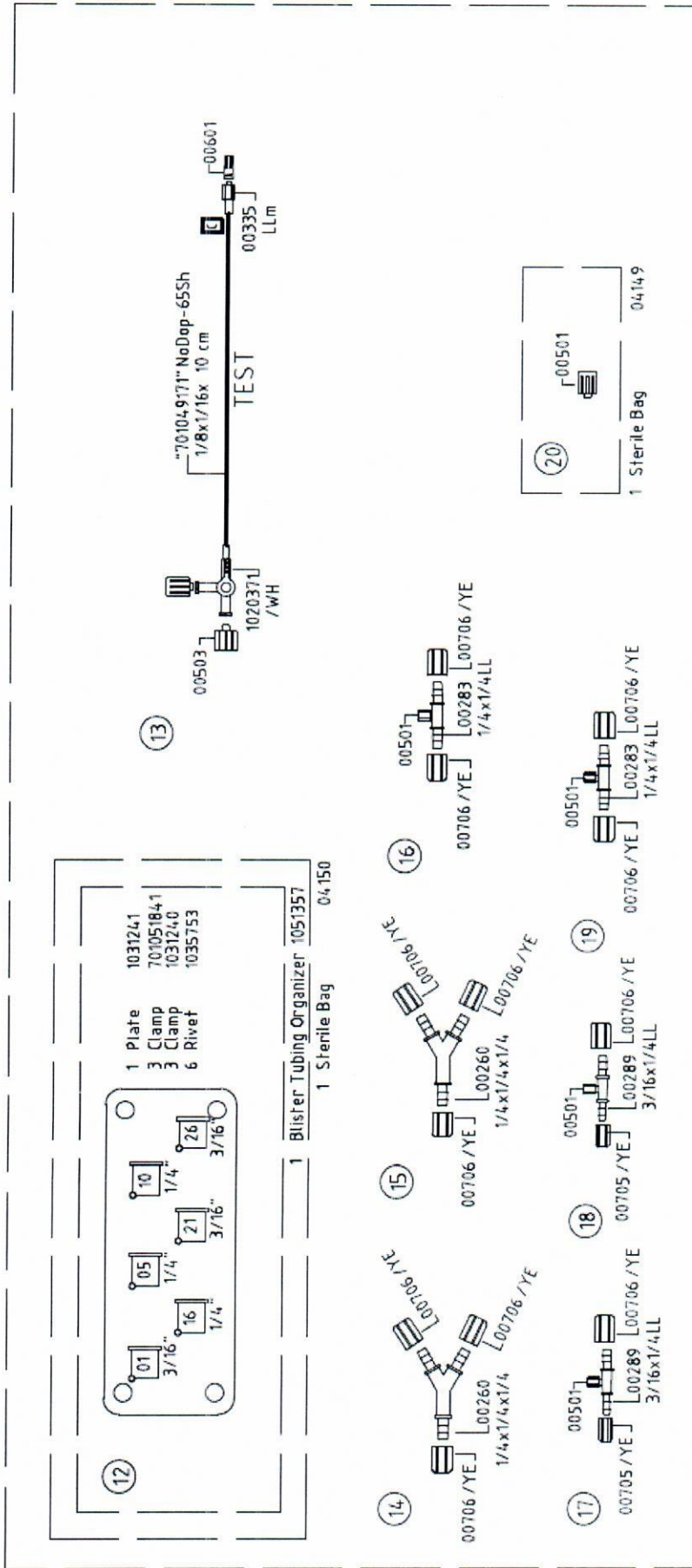

1 Sterile Bag 04187

1 Sterile Bag 04149

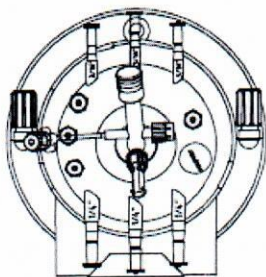

21

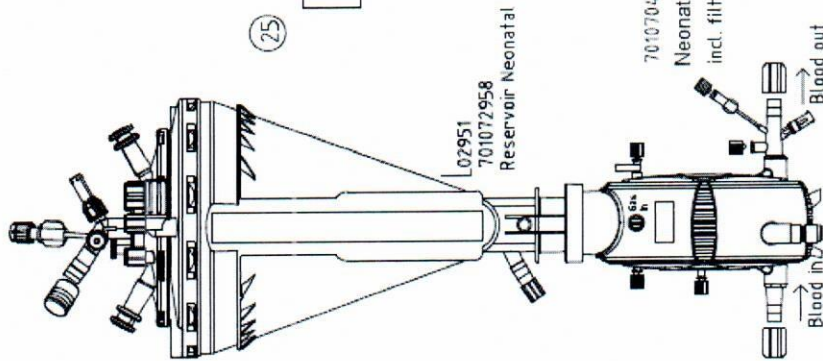

22

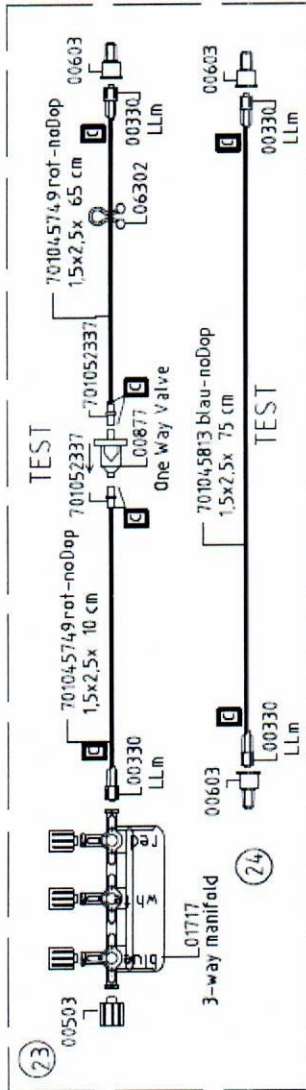

23

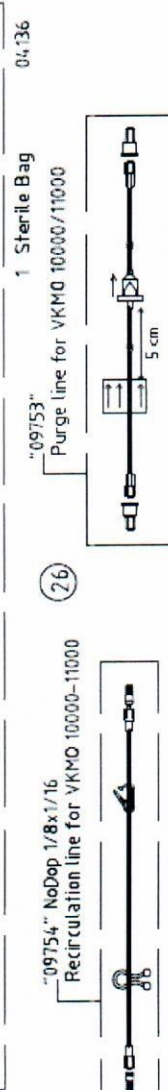

25

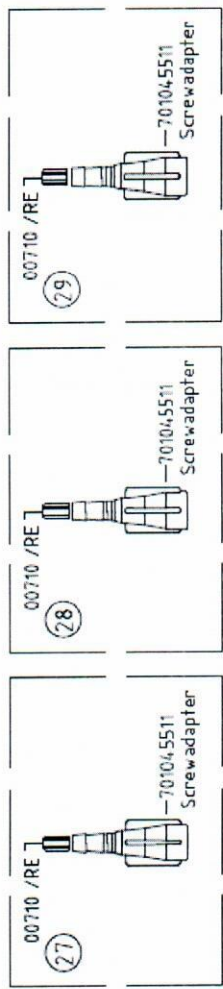

27

1 Sterile Bag 04149

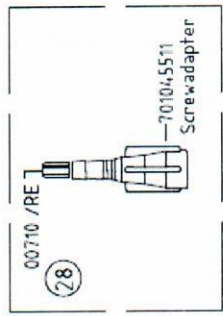

28

1 Sterile Bag 04149

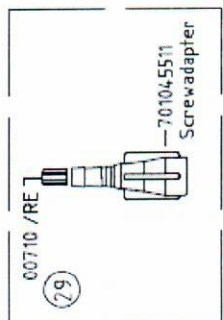

29

1 Sterile Bag 04149



30

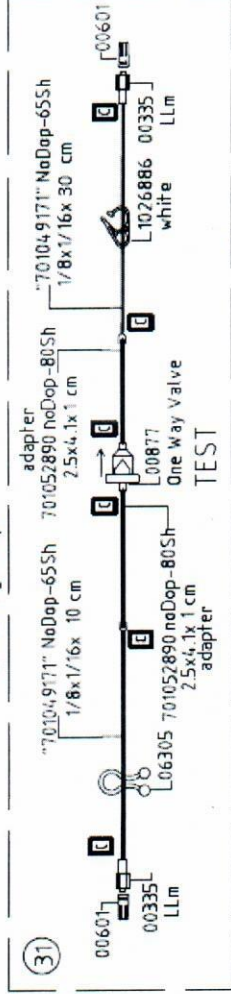

31

1 Sterile Bag 04192

2.	Hemokoncentrator z zestawem drenów	80											
	SUMA	XXXX	XXXX	XXXX	XXXX	XXXX	XXXX	XXXX	XXXX	XXXX	XXXX	XXXXXXXXXX	XXXXXXXXXX

Według konfiguracji zamawiającego (patrz schemat 2.)

Parametry techniczne:

- Powierzchnia membrany nie większa niż 0.22 m²
- Pojemność wypełnienia nie większa niż 17 ml ± 10%
- Max. Ciśnienie transmembranowe 600 mmHg
- O-ring: wykonany z silikonu
- Supporting ring: wykonany z Polypropylene
- Membrana: wykonana z Sulfon poliiaryloeteru
- Grubość ścian włókien do 50 µm
- Średnica wewnętrzna włókien do 215 µm
- Obudowa: wykonana z Polikarbonat
- Materiał odlewu: Poliuretan

SCHEMAT 2

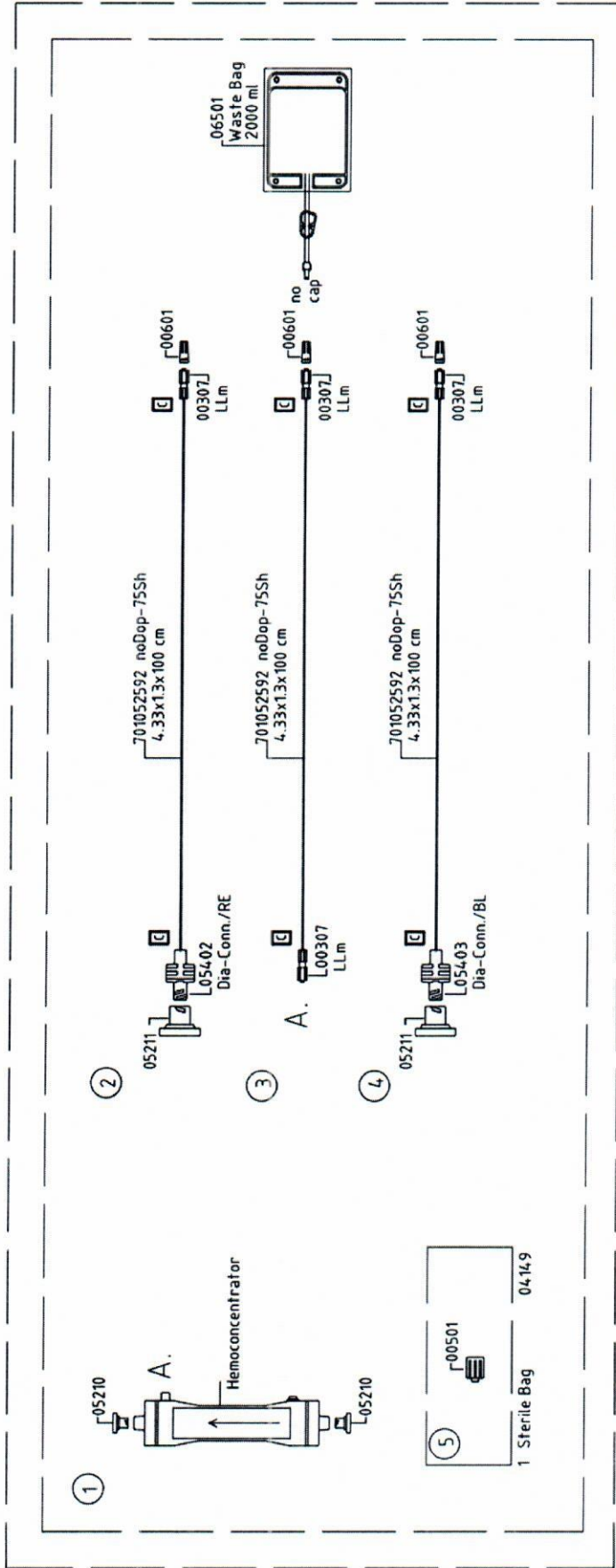

Cena pakietu z podatkiem VAT (brutto)

Słownie zł:

Cena pakietu bez podatku VAT (netto)

Słownie zł:

Osoba odpowiedzialna za realizację zamówienia ze strony Wykonawcy:

imię i nazwisko:

nr tel.:

e-mail pod który Zamawiający ma wysłać pisemne zamówienia:

Niespełnienie warunków podanych w powyższej tabeli lub nie wypełnienie tabeli skutkuje odrzuceniem oferty. Zamawiający nie może wezwać do uzupełnienia treści oferty.

M482406A

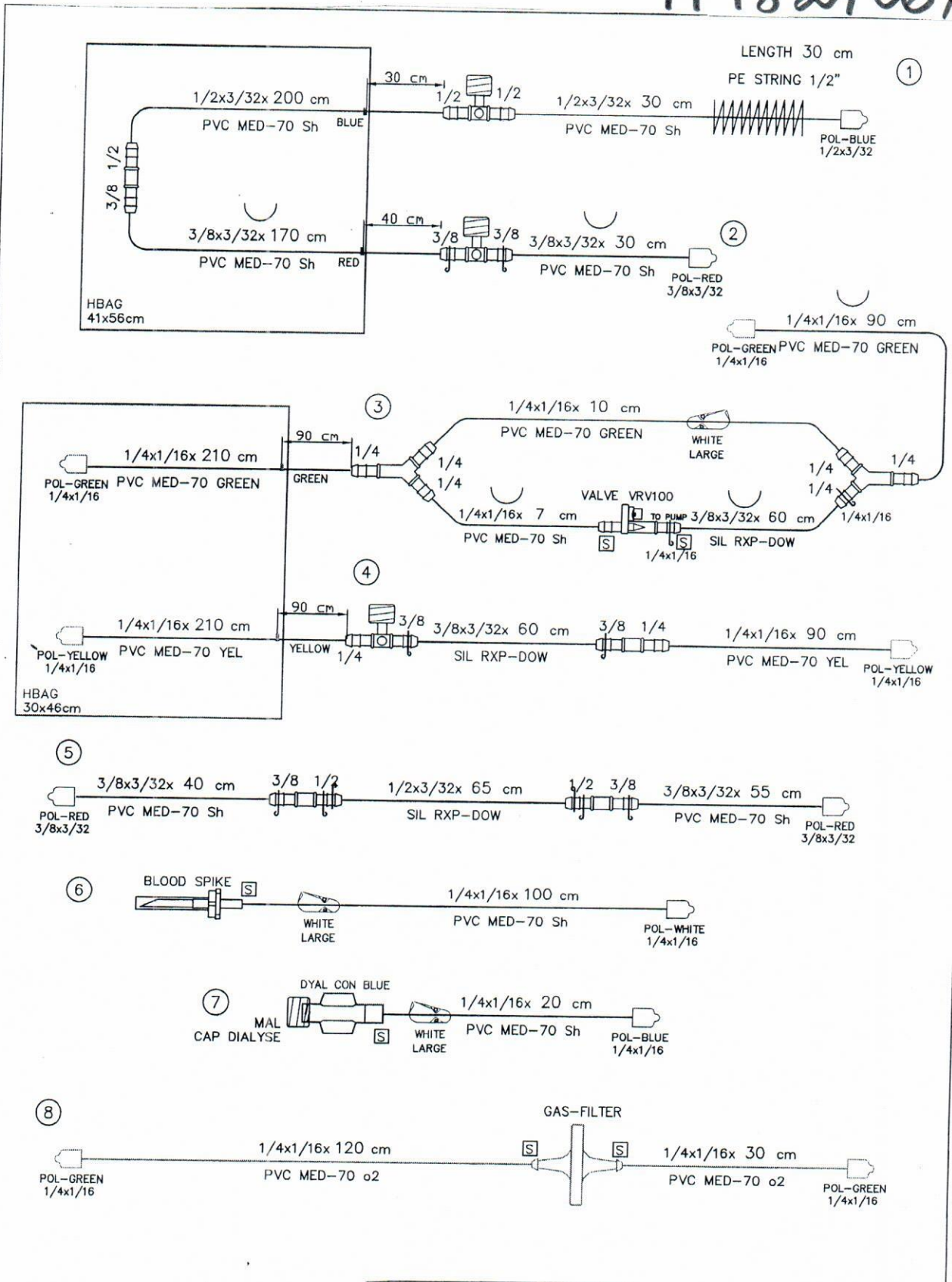

M482406A

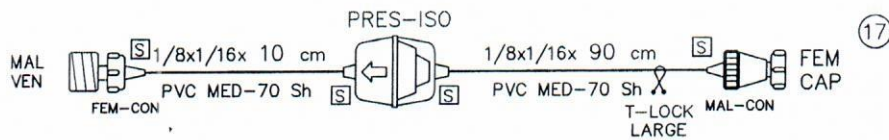
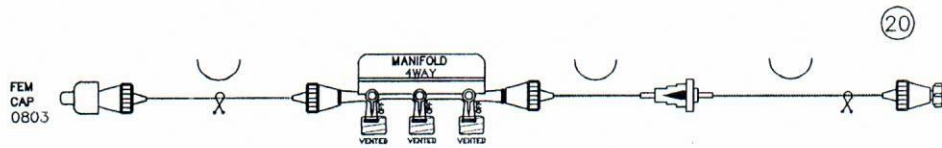
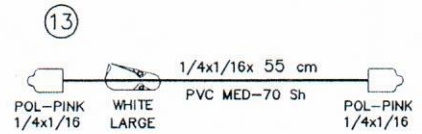
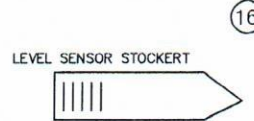
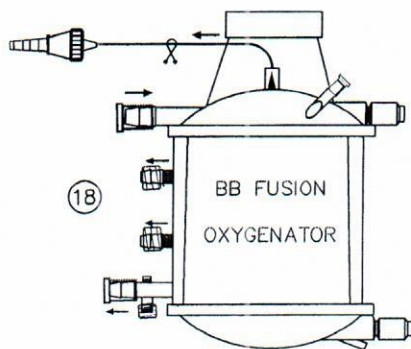
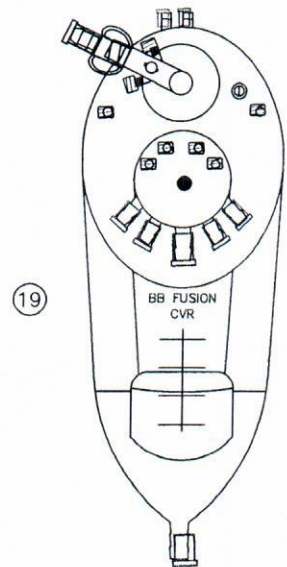
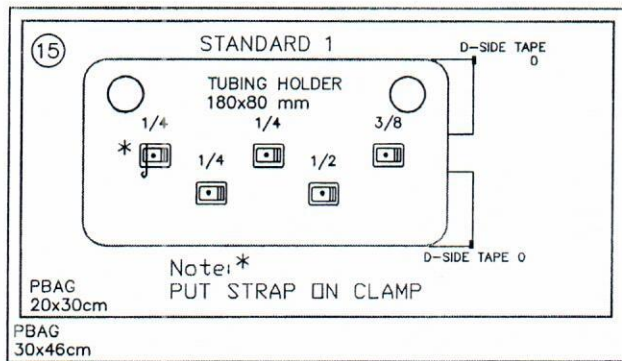
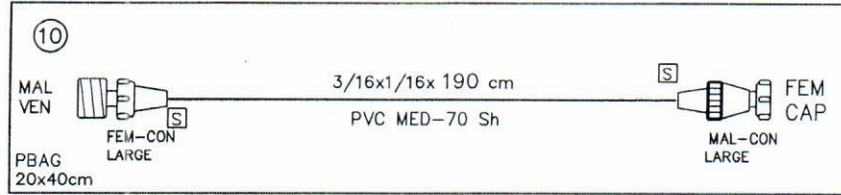
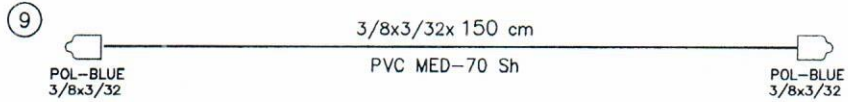

M 482506A

